

Bruksanvisning

BURECA kyl/frysskåp PLUS modeller



Utförande

- Utförande i rostfri eller pulverlackerade.
- Vanligdörr eller glasdörr.
- Elektronisk styrning med digital temp. avläsning.
- Automatisk avfrostning, tövattentork.
- Fläktkyla med fläktstopp vid dörröppning.
- Självstängande dörr(ar) med låscylinder. Högerhängd som standard för enkla skåp.
- Integrerat handtag och utbytbar magnetlist.
- Justerbara ben 50 mm i hårdplast.
- 60mm polyuretan isolering.
- Driftsvillkor: +16° ↔ +43°C 60 % HR.
- LED belysning.
- Temperaturslarm.
- Högtryckskydd; kompressor stannar automatisk vid hög temperatur.

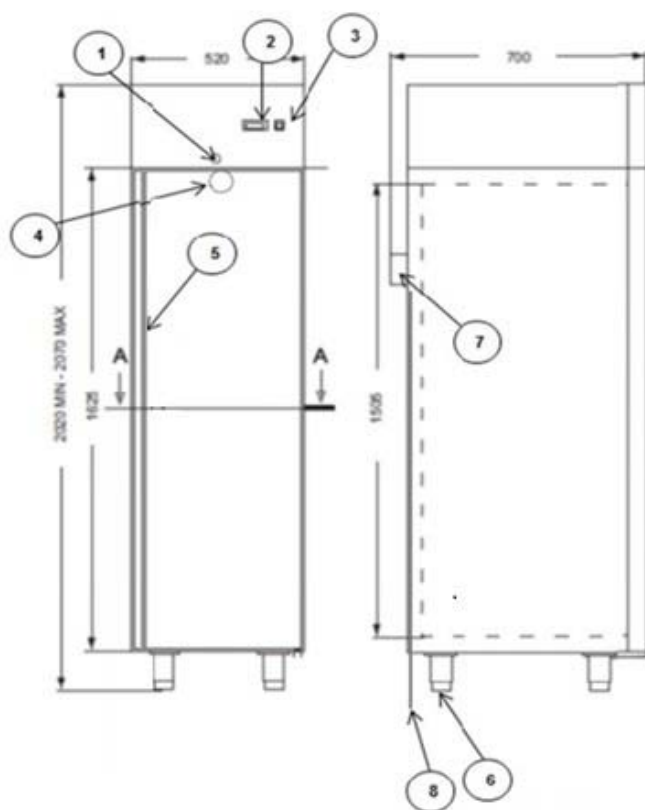

1. Lås cylinder.
2. Elektronisk termostat (instruktioner, se nedan).
3. Strömbrytare.
4. Dörrbrytare.
5. Integrerat handtag.
6. Justerbara fötter.
7. Tövattentorks-samlare.
8. Avloppsslang.

Starta igång

För att starta igång kylan:

- Koppla in kontakten till 230 V. 10A vägguttag.
- Dra avloppsslangen på baksidan till en avloppsbrunn eller sätt in den i en vattensamlare. Eventuellt överflöde av avloppsvatten kan ske. Skåpet har dock en tövattentorkare.
- Slå på strömbrytaren.

Driftsvillkor

Rumstemperatur min +16 max + 43 [C0] och max luftfuktighet är 60 % HR. Tillräcklig luftcirkulation till kompressor måste beaktas.

Temperaturområde

Kylskåp: +1 ↔ +10°C Frysskåp: -18 ↔ -23°C

Regelbunden service

Rengöra kondensorn (placerad vid kompressorn, ovanför kylskåpet) med diskborste eller dammsugare minst fyra gånger om året.







Eliwell Digitalthermostat IDPlus 974

Upp:  Scrolla genom menyn. Öka värden. Aktivera manuell avfrostning.

Ner:  Scrolla genom meny. Minska värden.

On/Off:  On/ Off. Funktion (exit)

Set:  Åtkomst av set punkt. Åtkomst av meny. Bekräfta kommando.

Position	Funktion	Status
	Kompressor eller relä 1	Lyser när kompressor startar; blinkar under fördröjning, skydd eller blockerad.
	Avfrostning	Lyser vid avfrostning; Blinkar vid manuell avfrostning.
	Alarm	Lyser vid larm; blinkar när larm är tystat.
	Fläkt	Lyser när fläkten är igång

Temperaturinställning

(SET + SET + pil upp eller ner till den nya värde + SET+ On/off)

1. Tryck snabbt på "set". Mappen "SET" visas i displayen.
2. Tryck snabbt på "set" en gång till. Inställt värde visas i displayen.
3. Genom att använda "UPP" och "NER" kan du scrolla och välja nytt värde.
4. Tryck på "SET" en gång. Mappen "SET" visas i displayen.
5. För att spara den nya inställningen och avsluta tryck på "On/off" en gång

Vanliga fel

Om kylan inte håller rätt temperatur, gör så här:

- Kolla om förångare fläkten är igång. OBS att den normalt stannar vid öppen dörr, vid avfrostningstider samt om temperaturen i förångare batteri är mer än -3°C.
- Kolla om kondensorfläkten vid kompressorn är igång. OBS att fläkten här stannar om kompressorn har stannat.
- Rengör kondensorn enligt "Regelbunden Service".
- Kolla om det har bildats is i förångaren. I så fall kör manuella avfrostningar tills isen har smält alternativt; töm kylan/ frysen på varor och stäng av aggregatet under en hel natt och låt dörren stå öppen. Starta om kylan dag en därpå. Det är lika bra att samtidigt kolla om avloppslangen är ren eller igentäppt.
- Om problemet kvarstår var god kontakta din kylservicepartner eller din leverantör BURECA.

Manuell avfrostning

För att aktivera manuell avfrostning, tryck på knappen  i ca 5 sekunder till kompressorn stannar.

Avfrostningen kommer att sluta av sig själv efter en viss tid. Vid behov, kör flera manuella avfrostningar om dagen.

Isen bildas p.g.a.

- Dörren öppnas ofta och står öppen länge.
- Varma produkter som läggs i skåpet.
- Skada på dörrlisten.
- Stopp i avloppet.
- Fel på avfrostningsprogram.

